



# Uponor

KÜTTELAHENDUSED  
TOOTEKATALOOG 2009

## Uponor tööstuslik põrandküte



# Sisukord

<b>Lühendid</b>	<b>4</b>
<b>Uponor tööstuslik põrandküte</b>	
Uponor tööstusliku põrandkütte PE-Xa torud	5
Uponor PE-Xa Q&E liitmikud	5
Uponor tööstusliku põrandkütte tarvikud	6
Uponor tööstusliku põrandkütte kollektorid ja tarvikud	7
<b>Uponor tööstuslik põrandküte</b>	
Uponor tööstusliku põrandkütte kinnitus ja tarvikud	10
<b>Uponor automaatikasüsteemid</b>	
Uponor automaatika	11
<b>Uponor põrandkütte PE-Xc toru</b>	
Uponor põrandkütte PE-Xc toru	12
<b>Uponor magistraalitorud</b>	
Uponor magistraalitorud	13
Uponor magistraalitorude liitmikud	13
<b>Uponor tööriistad ja tarvikud</b>	
Uponor torulõikurid	17
Uponor PE-Xa Q&E laiendustööriistad/tarvikud	17
<b>Artiklite otsinguregister</b>	<b>19</b>

## Lühendid

Lühendid	pakend	Nimetus
c/c	[mm]	telgede vahe
d	[mm]	läbimõõt
d1	[mm]	läbimõõt 1
d2	[mm]	läbimõõt 2
h	[mm]	kõrgus
h1	[mm]	kõrgus 1
l	[mm]	pikkus
L	[m]	pikkus meetrites
l1	[mm]	pikkus 1
p	[bar]	rõhk
P	[W]	tegelik võimsus
s	[mm]	paksus / seina paksus
SK	[°]	sisekeere
TP	[V]	toitepinge
ÜK	[mm]	ülekate
V	[l/m]	mahutavus
väljundid	[-]	väljundite arv
värvus	[-]	värvus
VK	[°]	väliskeere
w	[mm]	laius
z	[mm]	z- arv

## Uponor tööstusliku põrandkütte PE-Xa torud



### Uponor Wirsbo eval PE-Xa Q&E torud rullides

Torud on valmistatud Engeli meetodil peroksiid- ristseotud polüetüleenist (PE-Xa) vastavalt prEN ISO 15875 "Plasttorustikud sooja- ja külmavee süsteemides - Ristseotud polüetüleen". Süsteemi komponentide korrosiooni vältimiseks on torud vastavalt DIN 4726 kaetud etüülvinüülalkoholist (EVOH) hapniku difusiooni tõkkekihiga. Tõkkekiht on spetsiaalselt välja töötatud kasutamiseks Wirsbo Q&E ühendustehnoloogiaga. Kasutusala klassifikatsioon (kaasaarvatud tüüpkasutusala): kasutusklass 4 - põrandküte ja madalatemperatuuriline radiaatorküte, lühiajaline temperatuur 95°C. Arvestuslik rõhk 6 bar. Kasutusklass 5 - kõrgetemperatuuriline radiaatorküte, lühiajaline temperatuur 95°C. Arvestuslik rõhk 6 bar.

Art. nr.	d [mm]	s [mm]	L [m]	p [bar]	Nimetus	pakend
<b>1023448</b>	25	2.3	205	6	Uponor Wirsbo eval PE-Xa Q&E toru 25x2.3 mm 205 m rullides	205 m
<b>1033312</b>	25	2.3	340	6	Uponor Wirsbo eval PE-Xa Q&E toru 25x2.3 mm 340 m rullides	340 m
<b>1033308</b>	25	2.3	606	6	Uponor Wirsbo eval PE-Xa Q&E toru 25x2.3 mm 606 m rullides	606 m

## Uponor PE-Xa Q&E liitmikud



### Uponor Q&E PPSU jätk

Materjal polüfenüleenisulfoon. Märkus: Uponor Q&E rõngad tellida eraldi!

Art. nr.	d [mm]	p [bar]	Nimetus	pakend
<b>1008671</b>	25	6+10	Uponor Q&E PPSU jätk 25-25	5 tk



### Uponor Q&E messing otsik, väliskeere

Messing. Märkus: Uponor Q&E rõngad tellida eraldi!

Art. nr.	d [mm]	VK ["]	p [bar]	Nimetus	pakend
<b>1008741</b>	25	3/4	6+10	Uponor Q&E otsik, väliskeere 25-3/4	50 tk
<b>1008742</b>	25	1	6+10	Uponor Q&E otsik, väliskeere 25-1	40 tk



### Uponor Q&E messing otsik, sisekeere

Messing. Märkus: Uponor Q&E rõngad tellida eraldi!

Art. nr.	d [mm]	SK ["]	p [bar]	Nimetus	pakend
<b>1008747</b>	25	3/4	6+10	Uponor Q&E otsik, sisekeere 25-3/4	40 tk
<b>1008748</b>	25	1	6+10	Uponor Q&E otsik, sisekeere 25-1	35 tk



### Uponor Q&E rõngas, naturaal

Materjal PE-X. Uponor Q&E rõngad on ette nähtud Uponor Q&E liitmikele ja PE-Xa torudele läbimõõtudega 16, 20, 25, 32, 40, 50 ja 63 mm.

Art. nr.	d [mm]	värvus [-]	p [bar]	Nimetus	pakend
<b>1034765</b>	25	nat.	6+10	Uponor Q&E rõngas, naturaal Uponor PE-Xa torule 25 mm	15 tk
<b>1042840</b>	25	nat.	6+10	Uponor Q&E rõngas piirajaga, naturaal Uponor PE-Xa torule 32 mm	20 tk

## Uponor tööstusliku põrandkütte tarvikud

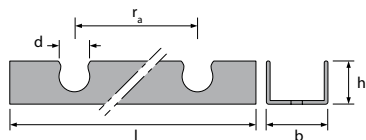
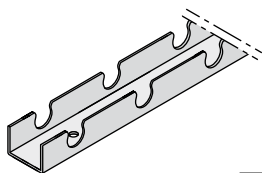

### Uponor kinnituslint 25

Uponor kinnituslint 25mm torude kinnitamiseks

Art. nr.	w [mm]	h [mm]	d [mm]	c/c [mm]	l [mm]
<b>1005290</b>	50	34	25	50	3000

Nimetus	pakend
Uponor kinnituslint 25	30 m

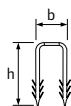
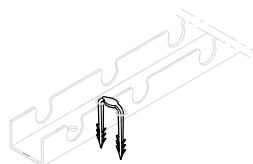

### Uponor kinnitusklamber

Uponor kinnituslint 25 fikseerimiseks

Art. nr.	w [mm]	h [mm]
<b>1005291</b>	36	50

Nimetus	pakend
Uponor kinnitusklamber Uponor kinnituslint 25 fikseerimiseks	500 tk

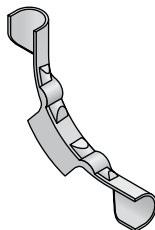

### Uponor toru paindetugi

Plastist. Fikseerib toru 90° painde.

Art. nr.	d [mm]
<b>1001230</b>	25

Nimetus	pakend
Uponor toru paindetugi 25 mm	50 tk

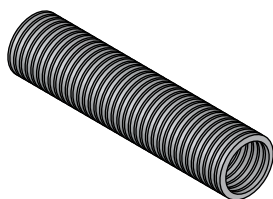

### Uponor hülsstoru

Valmistatud kõrgtihedast polüetüleenist (HDPE). Kasutatakse toru-torus paigaldusel veekahjustuste riski vähendamiseks ja elastse voolutoru vahetamise võimaldamiseks.

Art. nr.	d [mm]	d1 [mm]	värvus [-]
<b>1001212</b>	34/28	f. 25	must

Nimetus	pakend
Uponor hülsstoru 34/28mm, must rullis 50m	50 m

## Uponor tööstusliku põrandkütte kollektorid ja tarvikud

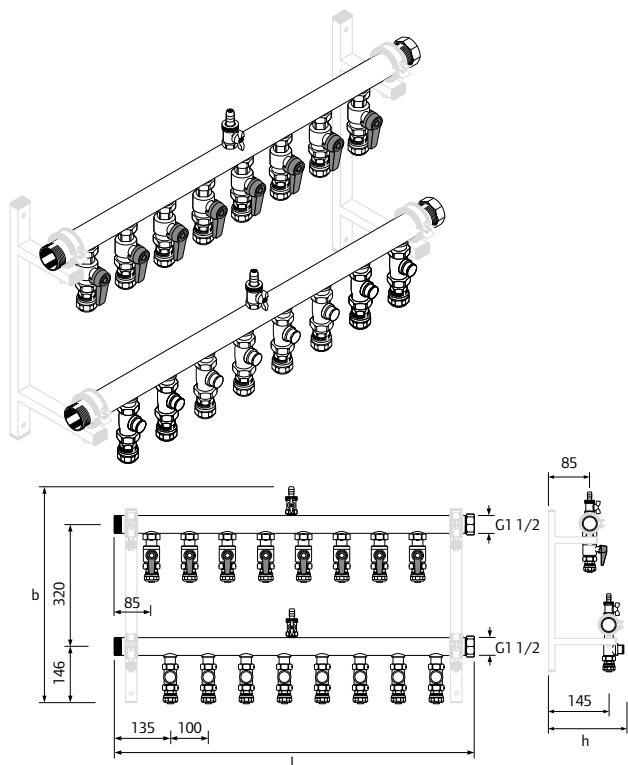

### Uponor kollektor

Uponori tööstusliku põrandkütte kollektor sisaldab :  
 Pealevoolu kollektor : messing kollektor, igale ringile 3/4 tolli kuulkraan ja 25 x 2,3 mm pressliitmik, täite- ja tühjendusotsik 1/2 tolli, tihendiga otsakork :  
 Tagasivoolu kollektor : messing kollektor, iga ring DN 20 reguleeriventiil 25 x 2,3 mm pressliitmik, täite- ja tühjendusotsik 1/2 tolli, võti ventiili seadistamiseks. Ühenduse mõõt 1 1/4 tolli \* 15 - 20 ringi puhul kasuta kaks paari kollektorikandjaid kindlamaks kollektori kinnituseks.

Art. nr.	väljundid [-] l [mm]	h [mm]	w [mm]	Nimetus	pakend
1005320	2 325	200	565	Uponor kollektor 2 väljundit tööstuslikule põrandkütte	1 tk
1005321	3 425	200	565	Uponor kollektor 3 väljundit tööstuslikule põrandkütte	1 tk
1005322	4 525	200	565	Uponor kollektor 4 väljundit tööstuslikule põrandkütte	1 tk
1005323	5 625	200	565	Uponor kollektor 5 väljundit tööstuslikule põrandkütte	1 tk
1005324	6 725	200	565	Uponor kollektor 6 väljundit tööstuslikule põrandkütte	1 tk
1005325	7 825	200	565	Uponor kollektor 7 väljundit tööstuslikule põrandkütte	1 tk
1005326	8 925	200	565	Uponor kollektor 8 väljundit tööstuslikule põrandkütte	1 tk
1005327	9 1025	200	565	Uponor kollektor 9 väljundit tööstuslikule põrandkütte	1 tk
1005328	10 1125	200	565	Uponor kollektor 10 väljundit tööstuslikule põrandkütte	1 tk
1005329	11 1225	200	565	Uponor kollektor 11 väljundit tööstuslikule põrandkütte	1 tk
1005330	12 1325	200	565	Uponor kollektor 12 väljundit tööstuslikule põrandkütte	1 tk
1005331	13 1425	200	565	Uponor kollektor 13 väljundit tööstuslikule põrandkütte	1 tk
1005332	14 1525	200	565	Uponor kollektor 14 väljundit tööstuslikule põrandkütte	1 tk
1005333	15 1625	200	565	Uponor kollektor 15 väljundit tööstuslikule põrandkütte	1 tk
1005334	16 1725	200	565	Uponor kollektor 16 väljundit tööstuslikule põrandkütte	1 tk
1005335	17 1825	200	565	Uponor kollektor 17 väljundit tööstuslikule põrandkütte	1 tk
1005336	18 1925	200	565	Uponor kollektor 18 väljundit tööstuslikule põrandkütte	1 tk
1005337	19 2025	200	565	Uponor kollektor 19 väljundit tööstuslikule põrandkütte	1 tk
1005338	20 2125	200	565	Uponor kollektor 20 väljundit tööstuslikule põrandkütte	1 tk

## Uponor tööstusliku põrandkütte kollektorid ja tarvikud

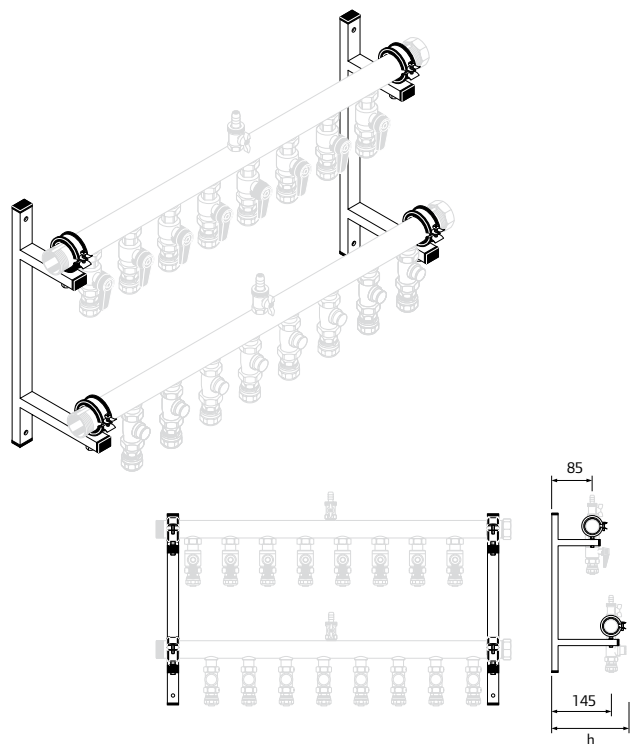

### Uponor kollektorikandja

Uponor kollektorikandja tööstusliku põrandkütte kollektorile

Art. nr.	h [mm]	Nimetus	pakend
<b>1005317</b>	195	Uponor kollektorikandja tööstusliku põrandkütte kollektorile	1 kompl.



## Uponor tööstusliku põrandkütte kinnitus ja tarvikud

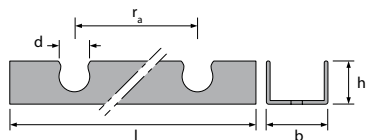
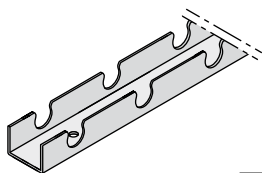

Art. nr.	w [mm]	h [mm]	d [mm]	c/c [mm]	l [mm]
<b>1005290</b>	50	34	25	50	3000

### Uponor kinnituslint 25

Uponor kinnituslint 25mm torude kinnitamiseks

Nimetus	pakend
Uponor kinnituslint 25	30 m

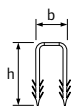
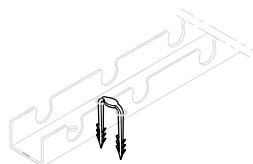

Art. nr.	w [mm]	h [mm]
<b>1005291</b>	36	50

### Uponor kinnitusklamber

Uponor kinnituslint 25 fikseerimiseks

Nimetus	pakend
Uponor kinnitusklamber Uponor kinnituslint 25 fikseerimiseks	500 tk



Art. nr.
<b>1009222</b>

Nimetus	pakend
Uponor sidumistraat, 150 x 1.25	250 tk

### Uponor sidumistraat

Uponor torude kinnitamiseks armatuurvõrgule. Materjal teras.

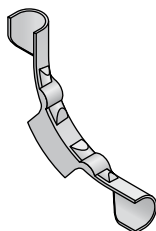

Art. nr.	d [mm]
<b>1001230</b>	25

### Uponor toru paindetugi

Plastist. Fikseerib toru 90° painde.

Nimetus	pakend
Uponor toru paindetugi 25 mm	50 tk

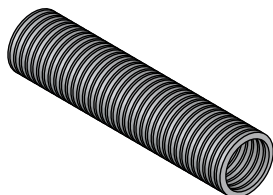

Art. nr.	d [mm]	d1 [mm]	värvus [-]
<b>1001212</b>	34/28	f. 25	must

### Uponor hülsstoru

Valmistatud kõrgtihedast polüetüleenist (HDPE). Kasutatakse toru-torus paigaldusel veekahjustuste riski vähendamiseks ja elastse voolutoru vahetamise võimaldamiseks.

Nimetus	pakend
Uponor hülsstoru 34/28mm, must rullis 50m	50 m

## Uponor tööstusliku põrandkütte kinnitus ja tarvikud

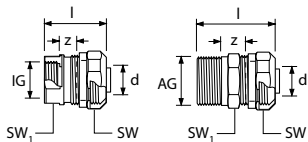
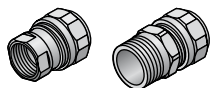

### Uponor surveliitmik

Messingust surveliitmik peX torude ühendamiseks 3/4 " SK

Art. nr.	d [mm]	VK [°]	SK [°]	l [mm]	ÜK [mm]	z [mm]	Nimetus	pakend
<b>1005297</b>	25		Rp 3/4	35	37/31	8	Uponor surveliitmik 25x2.3-3/4 SK	10 tk
<b>1005295</b>	25	R 3/4		50	37/27	15	Uponor surveliitmik 25x2.3-3/4°VK	10 tk

## Uponor automaatika

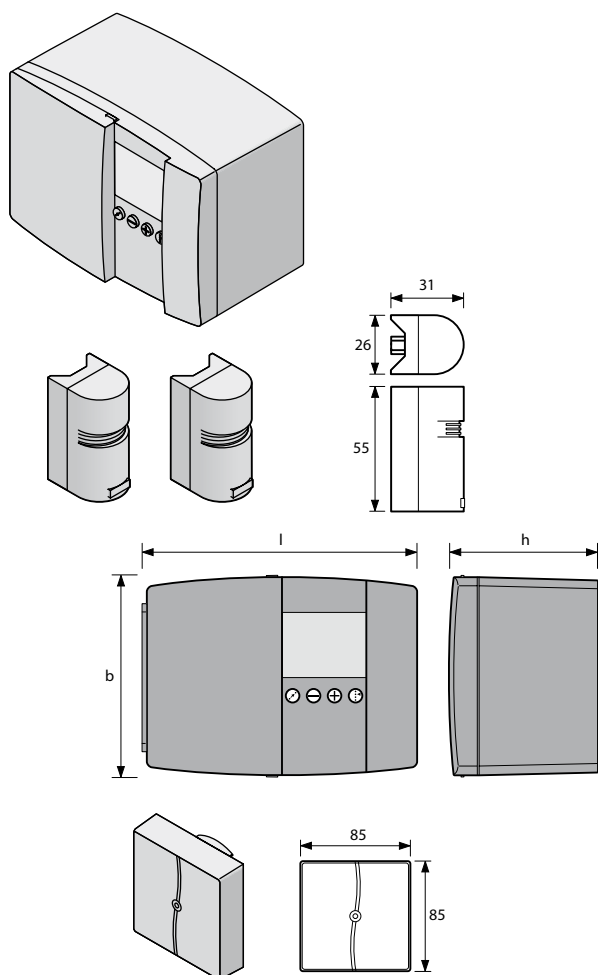

### Uponor kontrolleri 3D

Uponor kütte/jahutuse reguleerimis 3D kontrolleri, mis juhib segusõlme ning ajamventiili. Küttegaafikujärgne reguleerimine läbi mikroprotsessori. Võimalik juhtida segusõlme või kollektorit. Küttegaafiku muutmine vastavalt välisandurile. Suvi/talv režiimi lülitused. Automaatne põrandkütte reguleerimine vastavalt EVS-EN 1264 sisaldab : keskseade progammkellaga, pumba ja ajamventiilide perioodiline lülitamine, külmumiskaitse, öine välistemperatuuri kompensatsiooni režiim, maksimaalse pealevoolutemperatuuri piiraja, tarbevee valmistamise eelisfunktsioon, tehaseadistatud põrandkütte programm. - 1 väline andur -2 pistikandurit ESM-11 kütte pealevoolule ja tagasivoolule. Programm lume ja jääsulatuseks. Kaugjuhtimis võimalusega lisades 3D-K kontrolleri. 3 punkti kontrollrežiim. Anduri tüüp : PT 1000 Ohm/0°C : IP 41 (DIN 40050) : Väliandur IP43 (DIN 40050) : CE Märgistusega

Art. nr.	l [mm]	w [mm]	h [mm]	TP [V]	P [W]	Nimetus	pakend
1005562	144	104	83	230	< 5	Uponor kontrolleri 3D kütte/jahutus k.a. temperatuuri andurid	1 tk

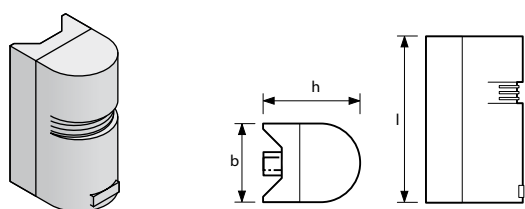

### Uponor temperatuuriandur 3D ESM 10

Uponor temperatuuriandur ESM 10 ruumitermostaat : Paigaldamiseks juhttemperatuuriga ruumi : IP 45 ( EN60529) : 2 x 0,4 mm2 kaabeldus : Andurelement PT 1000 Ohm/0°C : Töö-temperatuurivahemik -30 kuni +50 °C : RAL 9010

Art. nr.	l [mm]	w [mm]	h [mm]	Nimetus	pakend
1005567	55	26	31	Uponor temperatuuriandur 3D ESM 10	1 tk

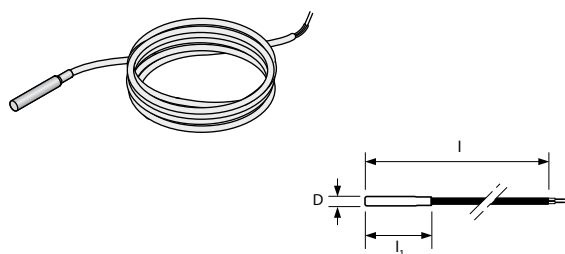

### Uponor temperatuuriandur 3D ESMB

Uponor põranda temperatuuriandur ESMB - põranda või vee temperatuuri kontrollimiseks. Varustatud 2 meetrise kaabliga. Materjal : sensor, rooste vaba teras 18/8. Andurelement PT 1000 Ohm/0°C. Töö-temperatuurivahemik 0 kuni +40 °C

Art. nr.	d [mm]	l [mm]	l1 [mm]	Nimetus	pakend
1005560	6	2000	40	Uponor põranda temperatuuriandur 3D ESMB koos 2m ühenduskaabliga	1 tk

## Uponor põrandkütte PE-Xc toru

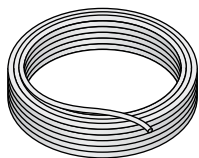

Art. nr.	d [mm]	s [mm]	L [m]	värvus [-]	Nimetus	pakend
<b>1000027</b>	17	2	200	nat.	Uponor PE-Xc toru 17x2 hapniku difusiooni tõkkekihiga, 200m rullis, 4 bar	200 m
<b>1000464</b>	17	2	480	nat.	Uponor PE-Xc toru 17x2 hapniku difusiooni tõkkekihiga, 480m rullis, 4 bar	480 m

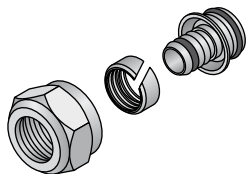

### Uponor surveliitmik PE-MDXc torule

Messingliitmik Uponor PE-MDXc toru ühendamiseks kollektoriga. Sisekeere 3/4" eurokoonus, vast. DIN EN ISO 228-1.

Art. nr.	d [mm]	s [mm]	SK [°]	Nimetus	pakend
<b>1000116</b>	17	2	G3/4	Uponor PE-MDXc surveliitmik 17x2.0x3/4"SK, eurokoonus	10 tk

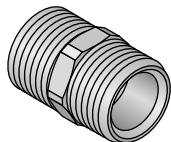

### Uponor nippel

Materjal tinatatud messing. Väliskeere vast. DIN EN ISO 228-1.

Art. nr.	VK [°]	Nimetus	pakend
<b>1006641</b>	3/4	Uponor nippel, eurokoonus 3/4VK - 3/4VK	10 tk

## Uponor magistraalitorud



### Uponor Wirsbo eval PE-Xa Q&E torud rullides

Torud on valmistatud Engeli meetodil peroksiid- ristseotud polüetüleenist (PE-Xa) vastavalt prEN ISO 15875 "Plasttorustikud sooja- ja külmavee süsteemides - Ristseotud polüetüleen". Süsteemi komponentide korrosiooni vältimiseks on torud vastavalt DIN 4726 kaetud etüülvinüülalkoholist (EVOH) hapniku difusiooni tõkkekihiga. Tõkkekiht on spetsiaalselt välja töötatud kasutamiseks Wirsbo Q&E ühendustehnoloogiaga. Kasutusala klassifikatsioon (kaasaarvatud tüüpkasutusala): kasutusklass 4 - põrandkütte ja madalatemperatuuriline radiaatorkütte, lühiajaline temperatuur 95°C. Arvestuslik rõhk 6 bar. Kasutusklass 5 - kõrgetemperatuuriline radiaatorkütte, lühiajaline temperatuur 95°C. Arvestuslik rõhk 6 bar.

Art. nr.	d [mm]	s [mm]	L [m]	p [bar]	Nimetus	pakend
1022689	25	2.3	50	6	Uponor Wirsbo eval PE-Xa Q&E toru 25x2.3 mm 50 m rullides	50 m
1008973	25	2.3	100	6	Uponor Wirsbo eval PE-Xa Q&E toru 25x2.3 mm 100 m rullides	100 m
1001220	32	2.9	50	6	Uponor Wirsbo eval PE-Xa Q&E toru 32x2.9 mm 50 m rullides	50 m
1008979	40	3.7	50	6	Uponor Wirsbo eval PE-Xa Q&E toru 40x3.7 mm 50 m rullides	50 m
1008980	50	4.6	50	6	Uponor Wirsbo eval PE-Xa Q&E toru 50x4.6 mm 50 m rullides	50 m
1008981	63	5.8	50	6	Uponor Wirsbo eval PE-Xa Q&E toru 63x5.8 mm 50 m rullides	50 m

## Uponor magistraalitorude liitmikud



### Uponor Q&E PPSU jätk

Materjal polüfenüleenisulfoon. Märkus: Uponor Q&E rõngad tellida eraldi!

Art. nr.	d [mm]	p [bar]	Nimetus	pakend
1008671	25	6+10	Uponor Q&E PPSU jätk 25-25	5 tk
1001235	32	6+10	Uponor Q&E PPSU jätk 32-32	1 tk
1008673	40	6	Uponor Q&E PPSU jätk 40-40	10 tk
1042866	50	6	Uponor Q&E PPSU jätk 50-50	1 tk
1042865	63	6	Uponor Q&E PPSU jätk 63-63	1 tk



### Uponor Q&E PPSU üleminekujätk

Materjal polüfenüleenisulfoon. Märkus: Uponor Q&E rõngad tellida eraldi!

Art. nr.	d [mm]	d1 [mm]	p [bar]	Nimetus	pakend
1008676	25	20	6+10	Uponor Q&E PPSU jätk 25-20	5 tk
1001240	32	25	6+10	Uponor Q&E PPSU jätk 32-25	1 tk
1008678	40	32	6	Uponor Q&E PPSU jätk 40-32	1 tk
1042879	50	32	6	Uponor Q&E PPSU jätk 50-32	1 tk
1042867	50	40	6	Uponor Q&E PPSU jätk 50-40	1 tk
1042878	63	40	6	Uponor Q&E PPSU jätk 63-40	1 tk
1042877	63	50	6	Uponor Q&E PPSU jätk 63-50	1 tk



### Uponor Q&E PPSU otsik, väliskeere

Materjal polüfenüleenisulfoon. Märkus: Uponor Q&E rõngad tellida eraldi!

Art. nr.	d [mm]	VK [°]	p [bar]	Nimetus	pakend
1008664	25	3/4	6+10	Uponor Q&E PPSU otsik 25-3/4 VK	5 tk
1008665	25	1	6+10	Uponor Q&E PPSU otsik 25-1 VK	5 tk

## Uponor magistraalitorude liitmikud



### Uponor Q&E messing otsik, väliskeere

Messing. Märkus: Uponor Q&E rõngad tellida eraldi!

Art. nr.	d [mm]	VK [°]	p [bar]	Nimetus	pakend
<b>1008741</b>	25	3/4	6+10	Uponor Q&E otsik, väliskeere 25-3/4	50 tk
<b>1008742</b>	25	1	6+10	Uponor Q&E otsik, väliskeere 25-1	40 tk
<b>1026241</b>	50	11/2	6	Uponor Q&E otsik, väliskeere 50-1 1/2	8 tk
<b>1026242</b>	63	2	6	Uponor Q&E otsik, väliskeere 63-2	6 tk



### Uponor Q&E väliskeermega messing otsikud Wipex liitmikele

Messing. Märkus: Uponor Q&E rõngad tellida eraldi!

Art. nr.	d [mm]	VK [°]	p [bar]	Nimetus	pakend
<b>1001263</b>	32	1	6+10	Uponor Q&E otsik väliskeere 32-1	2 tk
<b>1008753</b>	40	1	6	Uponor Q&E otsik väliskeere 40-1	16 tk
<b>1008754</b>	40	11/4	6	Uponor Q&E otsik, väliskeere 40-11/4	5 tk



### Uponor Q&E PPSU otsik, sisekeere

Materjal polüfenüleenisulfoon. Märkus: Uponor Q&E rõngad tellida eraldi!

Art. nr.	d [mm]	SK [°]	p [bar]	Nimetus	pakend
<b>1042332</b>	25	3/4	6+10	Uponor Q&E PPSU otsik 25-3/4 SK	5 tk
<b>1042333</b>	25	1	6+10	Uponor Q&E PPSU otsik 25-1 SK	5 tk



### Uponor Q&E messing otsik, sisekeere

Messing. Märkus: Uponor Q&E rõngad tellida eraldi!

Art. nr.	d [mm]	SK [°]	p [bar]	Nimetus	pakend
<b>1008747</b>	25	3/4	6+10	Uponor Q&E otsik, sisekeere 25-3/4	40 tk
<b>1008748</b>	25	1	6+10	Uponor Q&E otsik, sisekeere 25-1	35 tk
<b>1001270</b>	32	1	6+10	Uponor Q&E otsik, sisekeere 32-1	2 tk
<b>1022270</b>	40	11/4	6	Uponor Q&E otsik, sisekeere 40-11/4	5 tk



### Uponor Q&E PPSU põlv

Materjal polüfenüleenisulfoon. Märkus: Uponor Q&E rõngad tellida eraldi!

Art. nr.	d [mm]	p [bar]	Nimetus	pakend
<b>1008681</b>	25	6+10	Uponor Q&E PPSU põlv 25-25	5 tk
<b>1001245</b>	32	6+10	Uponor Q&E PPSU põlv 32-32	1 tk
<b>1008683</b>	40	6	Uponor Q&E PPSU põlv 40-40	1 tk
<b>1042859</b>	50	6	Uponor Q&E PPSU põlv 50-50	1 tk
<b>1042858</b>	63	6	Uponor Q&E PPSU põlv 63-63	1 tk

## Uponor magistraaltorude liitmikud



### Uponor Q&E PPSU kolmik, võrdne

Materjal polüfenüleenisulfoon. Märkus: Uponor Q&E rõngad tellida eraldi!

Art. nr.	d [mm]	p [bar]	Nimetus	pakend
<b>1008686</b>	25	6+10	Uponor Q&E PPSU kolmik 25-25-25	5 tk
<b>1001250</b>	32	6+10	Uponor Q&E PPSU kolmik 32-32-32	1 tk
<b>1008688</b>	40	6	Uponor Q&E PPSU kolmik 40-40-40	1 tk
<b>1042861</b>	50	6	Uponor Q&E PPSU kolmik 50-50-50	1 tk
<b>1042860</b>	63	6	Uponor Q&E PPSU kolmik 63-63-63	1 tk



### Uponor Q&E PPSU üleminekukolmik

Materjal polüfenüleenisulfoon. Märkus: Uponor Q&E rõngad tellida eraldi!

Art. nr.	d [mm]	d1 [mm]	d2 [mm]	p [bar]	Nimetus	pakend
<b>1008703</b>	25	20	20	6+10	Uponor Q&E PPSU üleminekukolmik 25-20-20	5 tk
<b>1008691</b>	25	20	25	6+10	Uponor Q&E PPSU üleminekukolmik 25-20-25	5 tk
<b>1001420</b>	25	25	20	6+10	Uponor Q&E PPSU üleminekukolmik 25-25-20	5 tk
<b>1001422</b>	32	20	25	6+10	Uponor Q&E PPSU üleminekukolmik 32-20-25	1 tk
<b>1001424</b>	32	20	32	6+10	Uponor Q&E PPSU üleminekukolmik 32-20-32	1 tk
<b>1001426</b>	32	25	25	6+10	Uponor Q&E PPSU üleminekukolmik 32-25-25	1 tk
<b>1001428</b>	32	25	32	6+10	Uponor Q&E PPSU üleminekukolmik 32-25-32	1 tk
<b>1008707</b>	40	20	32	6	Uponor Q&E PPSU üleminekukolmik 40-20-32	5 tk
<b>1008694</b>	40	20	40	6	Uponor Q&E PPSU üleminekukolmik 40-20-40	5 tk
<b>1008708</b>	40	25	32	6	Uponor Q&E PPSU üleminekukolmik 40-25-32	5 tk
<b>1008695</b>	40	25	40	6	Uponor Q&E PPSU üleminekukolmik 40-25-40	5 tk
<b>1008709</b>	40	32	32	6	Uponor Q&E PPSU üleminekukolmik 40-32-32	5 tk
<b>1008696</b>	40	32	40	6	Uponor Q&E PPSU üleminekukolmik 40-32-40	5 tk
<b>1042876</b>	50	25	40	6	Uponor Q&E PPSU üleminekukolmik 50-25-40	1 tk
<b>1042864</b>	50	25	50	6	Uponor Q&E PPSU üleminekukolmik 50-25-50	1 tk
<b>1042863</b>	50	32	50	6	Uponor Q&E PPSU üleminekukolmik 50-32-50	1 tk
<b>1042862</b>	50	40	40	6	Uponor Q&E PPSU üleminekukolmik 50-40-40	1 tk
<b>1042875</b>	50	40	50	6	Uponor Q&E PPSU üleminekukolmik 50-40-50	1 tk
<b>1042871</b>	63	25	50	6	Uponor Q&E PPSU üleminekukolmik 63-25-50	1 tk
<b>1042873</b>	63	25	63	6	Uponor Q&E PPSU üleminekukolmik 63-25-63	1 tk
<b>1042870</b>	63	32	63	6	Uponor Q&E PPSU üleminekukolmik 63-32-63	1 tk
<b>1042869</b>	63	40	40	6	Uponor Q&E PPSU üleminekukolmik 63-40-40	1 tk
<b>1042872</b>	63	40	63	6	Uponor Q&E PPSU üleminekukolmik 63-40-63	1 tk
<b>1042874</b>	63	50	63	6	Uponor Q&E PPSU üleminekukolmik 63-50-63	1 tk
<b>1042868</b>	63	50	50	6	Uponor Q&E PPSU üleminekukolmik 63-50-50	1 tk

## Uponor magistraaltorude liitmikud



### Uponor Q&E rõngas, naturaal

Materjal PE-X. Uponor Q&E rõngad on ette nähtud Uponor Q&E liitmikele ja PE-Xa torudele läbimõõtudega 16, 20, 25, 32, 40, 50 ja 63 mm.

Art. nr.	d [mm]	värvus [-]	p [bar]	Nimetus	pakend
<b>1042836</b>	20	nat.	6+10	Uponor Q&E rõngas piirajaga, naturaal Uponor PE-Xa torule 20 mm	20 tk
<b>1042840</b>	25	nat.	6+10	Uponor Q&E rõngas piirajaga, naturaal Uponor PE-Xa torule 32 mm	20 tk
<b>1044993</b>	32	nat.	6+10	Uponor Q&E rõngas piirajaga, naturaal Uponor PE-Xa torule 25 mm	5 tk
<b>1045464</b>	40	nat.	6	Uponor Q&E rõngas piirajaga, naturaal Uponor PE-Xa torule 40 mm	5 tk
<b>1045489</b>	50	nat.	6	Uponor Q&E rõngas piirajaga, naturaal Uponor PE-Xa torule 50 mm	10 tk
<b>1045490</b>	63	nat.	6	Uponor Q&E rõngas piirajaga, naturaal Uponor PE-Xa torule 63 mm	10 tk



## Uponor torulõikurid



### Uponor toru lõiketangid 14-25 mm

Uponor torudele välisläbimõõduga 14 - 25 mm.

Art. nr.	d [mm]	Nimetus	pakend	
<b>1009031</b>	14-16	Uponor pipe cutter 14-16 mm	1	tk
<b>1001369</b>	14-25	Uponor torulõiketangid PEX kuni 25 mm	1	tk

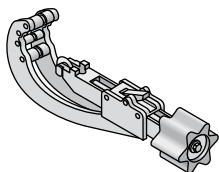

### Uponor torulõikur 25-63 mm

Uponor torudele välisläbimõõduga 25-63 mm.

Art. nr.	d [mm]	Nimetus	pakend	
<b>1006634</b>	25-63	Uponor torulõikur 25 - 63 mm 25-63 mm	1	tk

## Uponor PE-Xa Q&E laiendustööriistad/tarvikud



### Uponor Q&E käsilaiendi

Plastkohvris olevasse komplekti kuuluvad: tangid, määre (kolloid grafiitmääre), kasutusjuhend ja laienduspead (vt. kirjeldust).

Art. nr.	d [mm]	Nimetus	pakend	
<b>1004064</b>	16/20/25	Uponor Q&E käsilaiendi 16/20/25 PEX + Eval	1	tk



### Uponor Q&E akulaiendi

Akutoitega laiendi kuni läbimõõduni 40 mm, määre (Molykote G-n plus), kiirlaadija, kaks akut (Ni-Cd akud), kasutusjuhend. Laienduspeadeta. Kaal 2,5 kg. Laadija 230 V, 50 HZ.

Art. nr.	TP [V]	Nimetus	pakend	
<b>1004051</b>	14.4	Uponor Q&E akulaiendi kuni läbimõõduni 40 mm	1	kompl.



### Uponor Q&E hüdraulise laiendi 230 V

Plastkohvris olevasse komplekti kuuluvad: elektro-hüdrauliline laiendi laienduspüstoliga 63, määre (Molykote G-n plus), hüdraulika õli ja kasutusjuhend

Art. nr.		Nimetus	pakend	
<b>1004042</b>		Uponor Q&E hüdraulise laiendi 230 V laienduspeadeta	1	tk

## Uponor PE-Xa Q&E laiendustööriistad/tarvikud



### Uponor Q&E laienduspead S5.0

Q&E laienduspea S5.0 torudele ja S5.0 liitmikele.

Laienduspead ilma markeeringuta "H" on mõeldud kasutamiseks käsi- või akulaiendiga.

Laienduspead markeeringuga "H" on mõeldud kasutamiseks aku- või hüdraulilise laiendiga.

Art. nr.	d [mm]	s [mm]	Nimetus	pakend	
1001373	20	2.0	Uponor laienduspea 20-2.0	1	tk
1004030	20	2.0	Uponor laienduspea H20-2.0 Q&E aku/hüdraulaiendile	1	tk
1001374	25	2.3	Uponor laienduspea 25-2.3	1	tk
1001376	25	2.3	Uponor laienduspea H25-2.3 Q&E aku/hüdraulaiendile	1	tk
1004006	32	2.9	Uponor laienduspea 32-2.9	1	tk
1001378	32	2.9	Uponor laienduspea H32-2.9 Q&E aku/hüdraulaiendile	1	tk
1004033	40	3.7	Uponor laienduspea H40-3.7 Q&E aku/hüdraulaiendile	1	tk
1004036	50	4.6	Uponor laienduspea H50-4.6 Q&E aku/hüdraulaiendile	1	tk
1004038	63	5.8	Uponor laienduspea H63-5.8 Q&E aku/hüdraulaiendile	1	tk



### Uponor Q&E laienduspeade grafiitmääre

Kolloid grafiitmääre. Pakendis 20 tuubi 30 g. Uponor Q&E instrumentidele.

Art. nr.	Nimetus	pakend
1008334	Uponor grafiitpasta käsilaiendile, 30g	20 tk



### Uponor Q&E pöördadapter 16 - 32 mm

Art. nr.	Nimetus	pakend
1038188	Uponor Q&E pöördadapter 16 - 32 mm	1 tk

## Artiklite otsinguregister

Art. nr.	pakend	Lk	Art. nr.	pakend	Lk	Art. nr.	pakend	Lk
1000027	m	12	1005562	tk	11	1042865	tk	13
1000116	tk	12	1005567	tk	11	1042866	tk	13
1000464	m	12	1006634	tk	17	1042867	tk	13
1001212	m	6,9	1006641	tk	12	1042868	tk	15
1001220	m	13	1008334	tk	18	1042869	tk	15
1001230	tk	6,9	1008664	tk	13	1042870	tk	15
1001235	tk	13	1008665	tk	13	1042871	tk	15
1001240	tk	13	1008671	tk	5,13	1042872	tk	15
1001245	tk	14	1008673	tk	13	1042873	tk	15
1001250	tk	15	1008676	tk	13	1042874	tk	15
1001263	tk	14	1008678	tk	13	1042875	tk	15
1001270	tk	14	1008681	tk	14	1042876	tk	15
1001369	tk	17	1008683	tk	14	1042877	tk	13
1001373	tk	18	1008686	tk	15	1042878	tk	13
1001374	tk	18	1008688	tk	15	1042879	tk	13
1001376	tk	18	1008691	tk	15	1044993	tk	16
1001378	tk	18	1008694	tk	15	1045464	tk	16
1001420	tk	15	1008695	tk	15	1045489	tk	16
1001422	tk	15	1008696	tk	15	1045490	tk	16
1001424	tk	15	1008703	tk	15			
1001426	tk	15	1008707	tk	15			
1001428	tk	15	1008708	tk	15			
1004006	tk	18	1008709	tk	15			
1004030	tk	18	1008741	tk	5,13			
1004033	tk	18	1008742	tk	6,13			
1004036	tk	18	1008747	tk	6,14			
1004038	tk	18	1008748	tk	6,14			
1004042	tk	17	1008753	tk	14			
1004051	kompl.	17	1008754	tk	14			
1004064	tk	17	1008973	m	13			
1005290	m	6,8	1008979	m	13			
1005291	tk	6,9	1008980	m	13			
1005295	tk	10	1008981	m	13			
1005297	tk	10	1009031	tk	17			
1005317	kompl.	8	1009222	tk	9			
1005320	tk	7	1022270	tk	14			
1005321	tk	7	1022689	m	13			
1005322	tk	7	1023448	m	5			
1005323	tk	7	1026241	tk	14			
1005324	tk	7	1026242	tk	14			
1005325	tk	7	1033308	m	5			
1005326	tk	7	1033312	m	5			
1005327	tk	7	1034765	tk	5			
1005328	tk	7	1038188	tk	18			
1005329	tk	7	1042332	tk	14			
1005330	tk	7	1042333	tk	14			
1005331	tk	7	1042836	tk	16			
1005332	tk	7	1042840	tk	6,15			
1005333	tk	7	1042858	tk	14			
1005334	tk	7	1042859	tk	14			
1005335	tk	7	1042860	tk	15			
1005336	tk	7	1042861	tk	15			
1005337	tk	7	1042862	tk	15			
1005338	tk	7	1042863	tk	15			
1005560	tk	11	1042864	tk	15			

## **Uponor - partneriks professionaalile**

Uponor on Euroopa ja Põhja-Ameerika elamute ja ärihoonete turul juhtiv vee- ja küttesüsteemide tarnija ning Põhjamaades turuliider infrastruktuuri torustike alal.

Uponori põhivaldkondadeks on hoonete sisekliima ning veesüsteemide lahendused.

Kontsern tegutseb 27 maal ning annab tööd 3800 inimesele.

Uponor International Sales korraldab äritegevust Balkani riikides, Lääne-, Kesk- ja Ida-Aasias, Aafrikas ning Ladina-Ameerikas.

**Uponor. Simply more.**

**Uponor Eesti OÜ**  
Peterburi tee 63b  
11415 Tallinn  
**T** 6052070, 6052071  
**F** 6380867  
**E** [uponor.estonia@uponor.com](mailto:uponor.estonia@uponor.com)  
**W** [www.uponor.ee](http://www.uponor.ee)

**uponor**  
simply more